

# ingo-man® plus Touchless

# ingo-man® plus Touchless XT

Berührungsloser Seifen- und Desinfektionsmittelpender  
Touchless Dispenser for Soap and Disinfectant

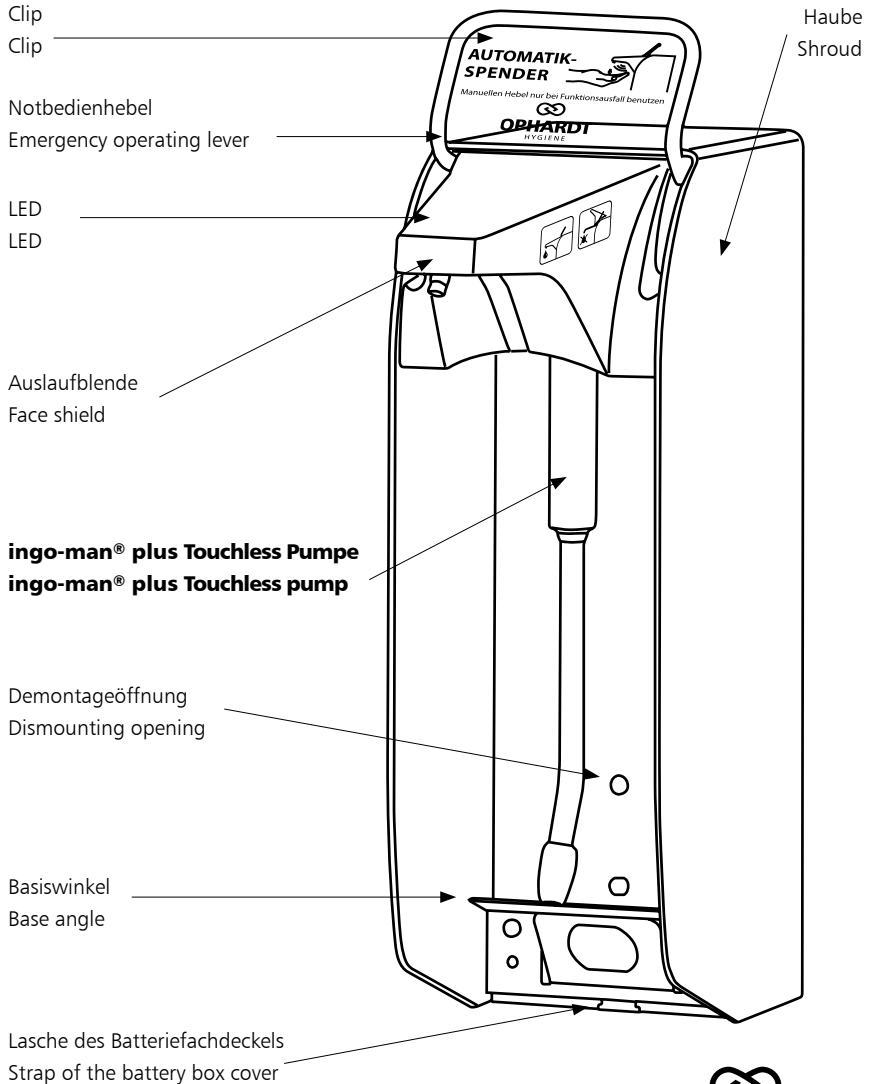



Bitte diese Bedienungsanleitung vor der Inbetriebnahme sorgfältig durchlesen und aufbewahren.

Geben Sie diese Anleitung im Falle einer Weiterveräußerung des Gerätes an den Käufer weiter.

Please read through carefully these operating instructions prior to initial operation and keep it.

In case of a resale of the apparatus, please pass on these operating instructions to the buyer.

## Rückseite Back side

Montageplatte  
Mounting plate

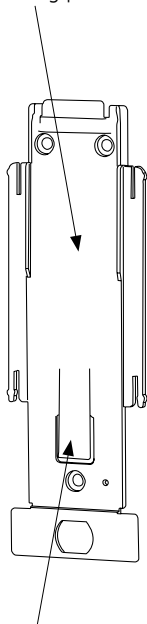

Montagezunge  
Mounting tongue

Einhänglaschen des Batteriefachdeckels  
Strap of the battery box cover

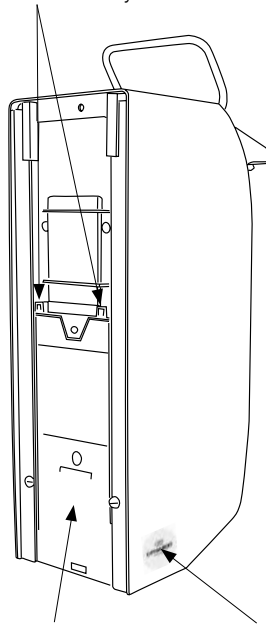

Batteriefachdeckel\*  
Battery box cover\*

Nur original mit  
dem Hologramm  
Original version only  
with hologram

\* Auch als Version mit Netzanschluss erhältlich (siehe S. 26).  
\* Also available as mains operated version (see p. 49)

## Sensorbereiche Sensor area

Oberer Sensorbereich  
Upper sensor area

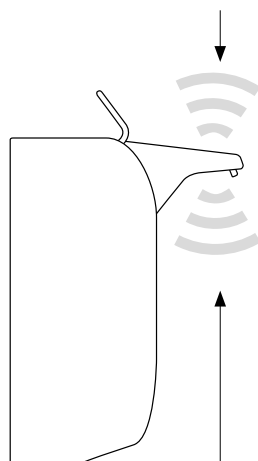

Unterer Sensorbereich  
Lower sensor area

<b>1.</b>	<b>Hinweise zur Benutzung der Anleitung</b>	4
<b>2.</b>	<b>Sicherheitshinweise</b>	4
2.1	<i>Allgemeine Sicherheit</i>	5
2.2	<i>Sicherheit beim Betrieb des Gerätes</i>	5
<b>3.</b>	<b>Bestimmungsgemäßer Gebrauch</b>	6
3.1	<i>Ordnungsgemäße Handhabung des Spenders</i>	6
<b>4.</b>	<b>Bauteile des Spenders / Lieferumfang</b>	7
<b>5.</b>	<b>Technische Beschreibung</b>	8
<b>6.</b>	<b>Spendermontage</b>	9
6.1	<i>Installationsvorbereitung</i>	9
6.2	<i>Montage</i>	10
<b>7.</b>	<b>Inbetriebnahme</b>	12
7.1	<i>Einsetzen der Batterien</i>	12
7.2	<i>Gerät benutzen</i>	14
<b>8.</b>	<b>Grundbedienung</b>	15
<b>9.</b>	<b>Pumpenwechsel</b>	16
9.1	<i>Austausch der Pumpe</i>	16
9.2	<i>Dosiermenge verändern</i>	17
<b>10.</b>	<b>Behältertausch</b>	17
<b>11.</b>	<b>Bedienung mit Notbedienhebel</b>	18
<b>12.</b>	<b>LED-Anzeige</b>	18
<b>13.</b>	<b>Einsetzen der Verschlussblende</b>	19
<b>14.</b>	<b>Instandhaltung / Pflege und Wartung</b>	20
14.1	<i>Reinigung und Pflege</i>	20
14.2	<i>Batteriewechsel</i>	21
14.3	<i>Rechtzeitiges Nachfüllen des Mediums</i>	21
<b>15.</b>	<b>Risiken und Störungen beheben</b>	22
15.1	<i>Risiken</i>	22
15.2	<i>Störungen beheben</i>	23
<b>16.</b>	<b>Entsorgung</b>	24
<b>17.</b>	<b>Technische Daten</b>	25
<b>18.</b>	<b>IMP Touchless mit Netzanschluss</b>	26

<b>1.</b>	<b>Notes for the user of the operating instructions</b>	27
<b>2.</b>	<b>Safety instructions</b>	27
2.1	<i>General safety</i>	28
2.2	<i>Safety during operation</i>	28
<b>3.</b>	<b>Use according to regulations</b>	29
3.1	<i>Orderly handling of the dispenser</i>	29
<b>4.</b>	<b>Component parts of the dispenser/scope of delivery</b>	30
<b>5.</b>	<b>Technical description</b>	31
<b>6.</b>	<b>Dispenser mounting</b>	32
6.1	<i>Preparation for installation</i>	33
6.2	<i>Mounting</i>	34
<b>7.</b>	<b>Going into operation</b>	35
7.1	<i>Insert of the batteries</i>	35
7.2	<i>Use of the appliance</i>	37
<b>8.</b>	<b>Basic operation</b>	38
<b>9.</b>	<b>Change of the pump</b>	39
9.1	<i>Exchange of the pump</i>	39
9.2	<i>Changing the dosage</i>	40
<b>10.</b>	<b>Exchange of the receptacle</b>	40
<b>11.</b>	<b>Operation with emergency operating lever</b>	41
<b>12.</b>	<b>LED display</b>	41
<b>13.</b>	<b>Insert of the locking plate</b>	42
<b>14.</b>	<b>Maintenance / attendance and maintenance</b>	43
14.1	<i>Cleaning and attendance</i>	43
14.2	<i>Battery change</i>	44
14.3	<i>In time refill of the medium</i>	44
<b>15.</b>	<b>Risks and Troubleshooting</b>	45
15.1	<i>Risks</i>	45
15.2	<i>Troubleshooting</i>	46
<b>16.</b>	<b>Disposal</b>	47
<b>17.</b>	<b>Technical data</b>	48
<b>18.</b>	<b>IMP Touchless mains operated</b>	49

## 1. Hinweise zur Benutzung der Anleitung

Die folgenden Symbole werden in der Anleitung verwendet



**Sicherheitshinweis:**

Nichtbeachtung kann zu Personen- oder Geräteschäden führen.



**Hinweis:**

Ergänzende Informationen zur Bedienung des Gerätes.

## 2. Sicherheitshinweise















**Achtung!**









**OPHARDT** übernimmt keine Haftung für Schäden aufgrund folgender Punkte:

- Beschädigungen am Gerät durch mechanische Einflüsse und Überspannungen
- Veränderungen am Gerät ohne ausdrückliche Genehmigung von **OPHARDT**
- Verwendung für andere als in der Anwendung beschriebenen Zwecke

**D 2. Sicherheitshinweise****2.1 Allgemeine Sicherheit**

-  • Reparaturen am Gerät dürfen nur von **OPHARDT**-Mitarbeitern oder durch **OPHARDT** autorisierten Personen durchgeführt werden. Durch unsachgemäße Reparaturen können erhebliche Gefahren entstehen. Wenden Sie sich im Reparaturfall an den **OPHARDT** Kundendienst.
-  • Hängen Sie das Gerät an einem trockenen und gegen Spritzwasser geschützten Platz auf.
-  • Dieses Gerät ist kein Spielzeug. Verwahren und benutzen Sie das Gerät außerhalb der Reichweite von Kindern.
-  • Das Gerät ist nicht geeignet zum Transport von Medien.
-  • Das Gerät ist nicht geeignet zur Dosierung von anderen als den angegebenen Medien.
-  • Betreiben Sie das Gerät ausschließlich mit auslaufsicheren alkalischen Batterien des gleichen Herstellers und Typs sowie mit dem gleichen Ladezustand. Verwenden Sie nur Batterien mit der angegebenen Baugröße Typ D.
-  • Verwenden Sie das Gerät nicht mit wiederaufladbaren Batterien (Akkus).
-  • Verwenden Sie das Gerät nicht mehr, wenn Batterien im Gerät ausgelaufen sind.
-  • Wenden Sie niemals Gewalt an.
-  • Entnehmen Sie Batterien vor der Reinigung und Pflege.
-  • Geben Sie leere Batterien an den dafür vorgesehenen Sammelstellen ab.
-  • Gerät braucht in keiner Weise zerlegt werden, keine reparierbaren Teile.
-  • Auslaufblende ist nicht abnehmbar.

**2.2 Sicherheit beim Betrieb des Gerätes**

-  • Schützen Sie das Gerät vor Feuchtigkeit
-  • Setzen Sie das Gerät keiner Wärmestrahlung und keiner Hitzeeinwirkung aus.
-  • Tauchen Sie das Gerät nie in Wasser.
-  • Befüllen Sie das Gerät nur mit den angegebenen Stoffen zum bestimmungsgemäßen Gebrauch.
-  • Es gibt keine demontierbaren Teile ausser: Pumpe, Behälter, Batteriedeckel, Montageplatte, Batterien, Verschlussblende (Zubehör)
-  • Das Gerät ist nicht autoklavierbar und nicht in der Spülmaschine zu reinigen.
-  • Das Gerät darf nicht mit Strahlwasser oder mit einem Hochdruckreiniger gereinigt werden.
-  • Sorgen Sie dafür, dass das Medium nicht auf den Boden gelangt.

**D 3. Bestimmungsgemäßer Gebrauch**

### 3. Bestimmungsgemäßer Gebrauch





Das Gerät eignet sich zum berührungslosen Desinfizieren von Händen. Desweiteren kann das Gerät zum Dosieren von Flüssigseifen zum Händewaschen benutzt werden. Ein Einreiben des Mediums in die Hände ist erforderlich.

**Das Gerät ist ausschließlich für den Batteriebetrieb ausgelegt.**





Hängen Sie den Spender immer nur aufrecht an die Wand. Der Spender darf nicht frei aufgestellt werden. Das Gerät ist nur in geschlossenen Räumen zu verwenden.

Verwenden Sie das Gerät für die Händedesinfektion und -reinigung mit den üblichen Verwendungszyklen.

#### **Umgebungsbedingungen:**

-  • Verwenden Sie das Gerät nie in explosionsgefährdeten Bereichen.
-  • Verwenden Sie das Gerät nur in einer staubfreien Umgebung.
-  • Achten Sie darauf, dass das Gerät nur bei einer relativen Luftfeuchtigkeit von <90% (nicht kondensierend) benutzt wird.
-  • Verwenden Sie das Gerät nur bei Raumtemperatur.

#### **Zu verwendende Medien:**

-  • Das eingesetzte Medium muss bei Raumtemperatur gut fließfähig sein. Im Zweifelsfall testen Sie bitte Ihr gewünschtes Medium auf Eignung.
-  • Das Gerät ist zum Betrieb mit Desinfektionsmittel und für dünnflüssige Handseife ausgelegt.
-  • Das Gerät ist nicht zum Betrieb mit abrasiven und aggressiven Medien geeignet.
-  • Lebensmittel als Medium sind nicht zulässig.

### 3.1 Ordnungsgemäße Handhabung des Spenders

Um immer eine optimale Funktion des Spenders sicherzustellen, sind folgende Punkte zu beachten:

- Gebrauch des Spenders nur mit Originalteilen.
- Ausschließlich Desinfektionsmittel oder dünne Flüssigseife verwenden.
- Beim Einsetzen der Batterien unbedingt auf richtige Polung achten! (Darstellung im Gehäuse beachten).
- Der Spender darf nicht in der Nähe von strahlungsemitterenden oder statisch aufgeladenen Gegenständen betrieben werden.
- Das Gerät dosiert nur bei geschlossener Auslaufblende.
- Allgemein (und insbesondere bei der Bedienung) ist das Berühren der Auslaufblende zu vermeiden.
- Der Notbedienhebel ist ausschließlich bei einem Ausfall der automatischen Funktion zu betätigen!

D 4. Bauteile des Spenders / Lieferumfang

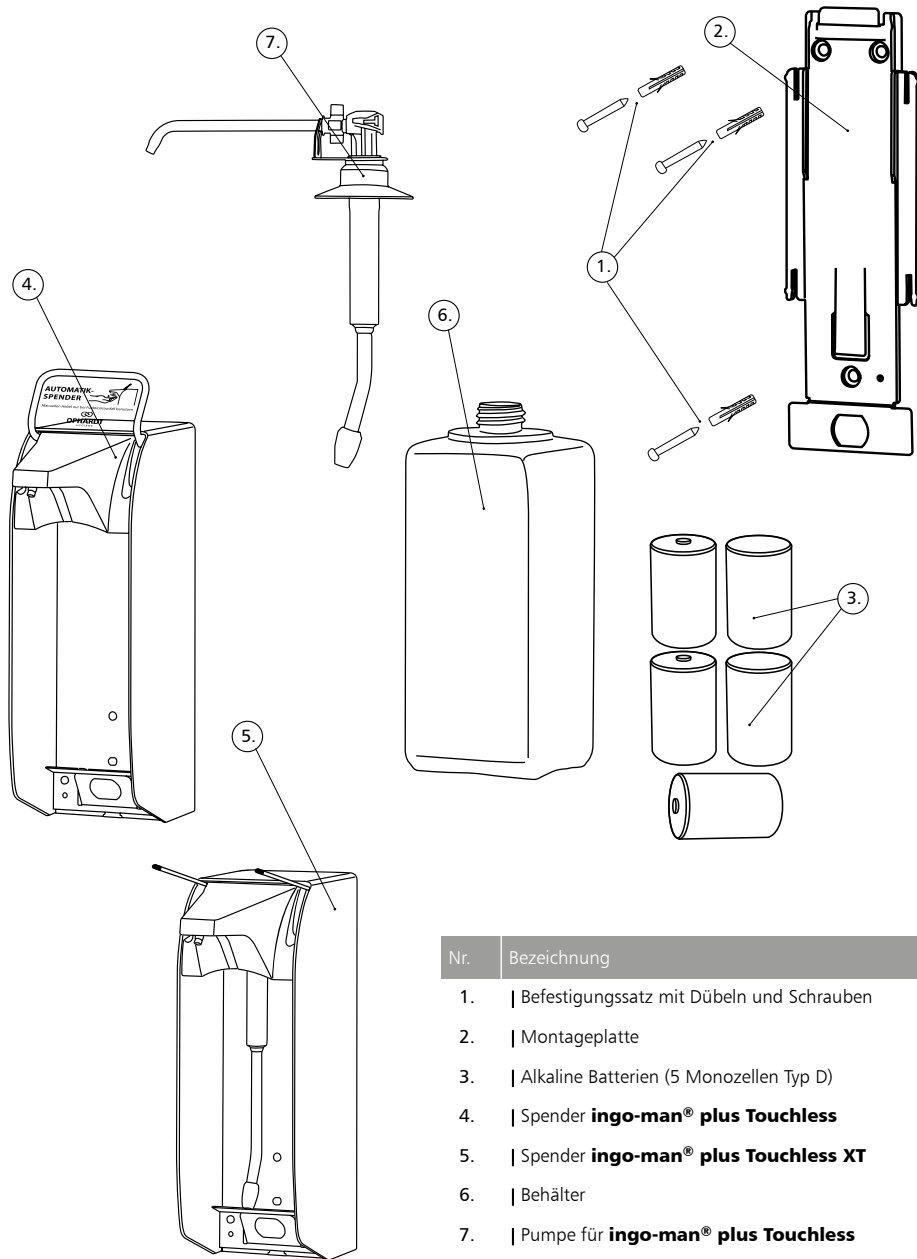

Nr.	Bezeichnung
-----	-------------

1. | Befestigungssatz mit Dübeln und Schrauben
2. | Montageplatte
3. | Alkaline Batterien (5 Monozellen Typ D)
4. | Spender **ingo-man® plus Touchless**
5. | Spender **ingo-man® plus Touchless XT**
6. | Behälter
7. | Pumpe für **ingo-man® plus Touchless**

**D** 5. Technische Beschreibung

## **5. Technische Beschreibung**

Das Gerät dosiert fließfähige Medien mittels einer entnehmbaren Saugpumpe aus einem austauschbaren Behälter, der in den Spender eingesetzt wird. Die Dosiermenge pro Pumpvorgang kann durch Einstellung an der Pumpe mit einem geeigneten Werkzeug (z.B. Flachzange) geändert werden.

Das Gerät erkennt mit Sensoren und Steuerungselektronik eine sich von unten dem Auslauf nähernde Hand und führt dadurch ausgelöst automatisch einen Pumpvorgang (Pumpenhub) aus. Weitere Pumpvorgänge werden durchgeführt, wenn die untere Hand unterbrechungsfrei im unteren Sensorbereich bleibt und eine zweite Hand in den oberen Sensorbereich geführt wird.



D 6. Spendermontage

## 6. Spendermontage

### 6.1 Installationsvorbereitung

Den Spender über dem Waschtisch oder in unmittelbarer Nähe anbringen.

Andernfalls ist durch geeignete Einrichtungen sicherzustellen, dass kein Medium auf den Boden gelangt.

**i** • Vor Einsatz neuer Füllmedien sind Tests erforderlich!

**⚠** • Achten Sie bei der Installation darauf, dass sich kein strahlungsemitterender Gegenstand (vgl. Röntgengerät, Funktelefon, ...) in der unmittelbaren Nähe befindet. Elektromagnetische Störquellen und / oder strahlende elektrische Felder können die Funktion beeinträchtigen.

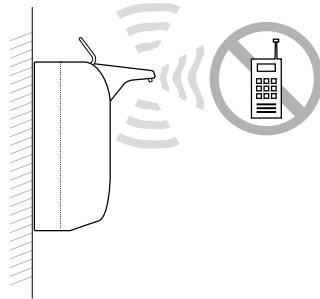

### Vor Spendermontage beachten

• **Benötigter Platz oberhalb des Spenders:**

40 mm (zum Aufsetzen und Abnehmen von der Montageplatte).

Den benötigten Platz unterhalb des Spenders bitte der entsprechenden Maßskizze entnehmen.

• **Geeignete Montagehöhe:**

130–135 cm, gemessen vom Fußboden bis Oberkante des Spenders.

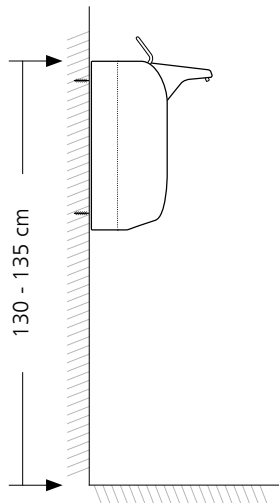

**D** 6. Spendermontage

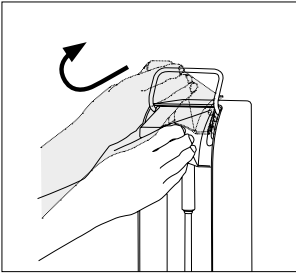

### 6.2 Montage

Bei der Montage und Inbetriebnahme des **ingo-man® Touchless** bitte die folgenden Schritte in der angegebenen Reihenfolge durchführen.

Auslaufblende öffnen. Hierfür leicht nach vorne ziehen und nach oben schwenken.

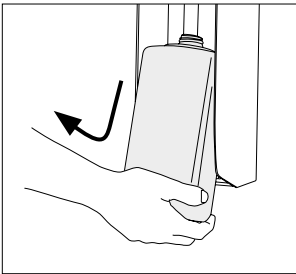

Im Auslieferungszustand befindet sich die Montageplatte im Spender. Für die Entnahme der Montageplatte den im Spender befindlichen Behälter leicht anheben und aus dem Spender nehmen.

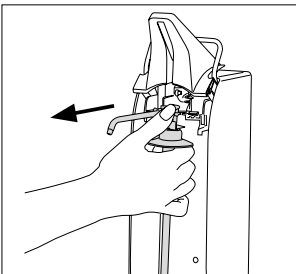

Pumpe entnehmen (siehe "Pumpenwechsel, Punkt 9"), Auslaufblende geöffnet lassen.

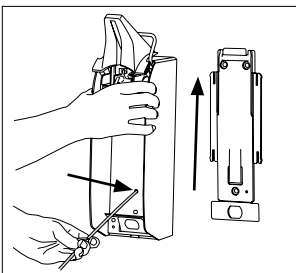

Stabilen, dünnen Gegenstand (z.B. Schraubendreher) durch die Demontageöffnung in der vorderen Spenderwand einführen und durch Druck die Montagezunge der Montageplatte andrücken. Bei gedrückter Montagezunge den Spender nach oben von der Montageplatte abziehen.

**D** 6. Spendermontage

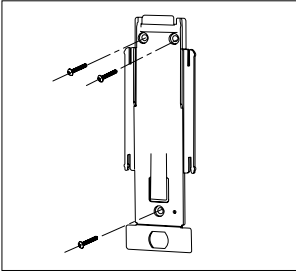

Montageplatte mit beiliegenden Dübeln und Schrauben an der Wand in gewünschter Position befestigen.

**Bohrbild siehe technische Daten** (siehe Punkt 17).

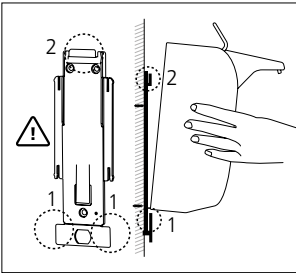

Spender von oben auf die Rückwand aufschieben, bis das Gerät sicher an den Verriegelungspunkten 1 und 2 (siehe nebenstehende Abbildung) einrastet. Ein gleichmäßiges Spaltmaß zur Wand zeigt die korrekte Montage. Ebenso sollte manuell geprüft werden, ob der Spender korrekt verrastet ist. Bei mäßiger Krafteinwirkung auf den Spender nach oben und zur Seite darf der Spender die Position nicht verlassen. Dabei ist der Spender mit der Hand festzuhalten.

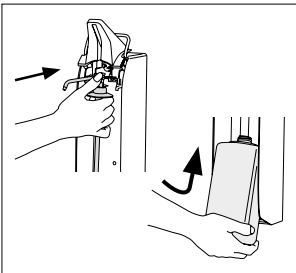

Anschließend als erstes die Pumpe, dann den Behälter wieder einsetzen.

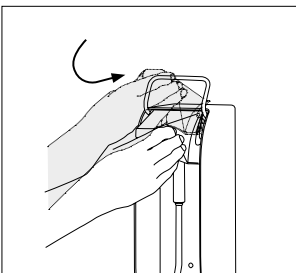

Auslaufblende schließen.

D 7. Inbetriebnahme

❶ • Eine Wiederbeschaffung der Batterien sollte im gleichen Typ der zum Lieferumfang gehörenden Batterie erfolgen. Wir empfehlen zur Sicherstellung einer langen Betriebsdauer die Verwendung von Zink- Mangan Batterien- auch als Alkali- Mangan Batterien oder Alkaline- Batterien bezeichnet.

## 7. Inbetriebnahme

### 7.1 Einsetzen der Batterien

Spender muss von der Montageplatte abgenommen (siehe Entfernen von der Montageplatte, 6.2) und die Rückseite des Spenders frei zugänglich sein.

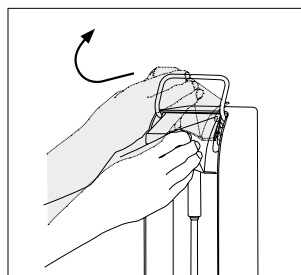
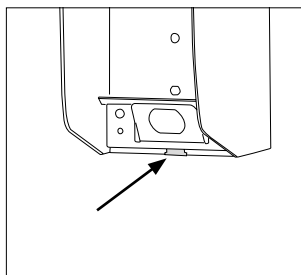

Auslaufblende öffnen.

Öffnen Sie die Abdeckung des Batteriefachs. Lösen Sie hierzu die untere Lasche der Abdeckung, die auf der Vorderseite unterhalb des Basiswinkels eingeklippt ist. Hängen Sie anschließend die Abdeckung aus und legen Sie diese beiseite.

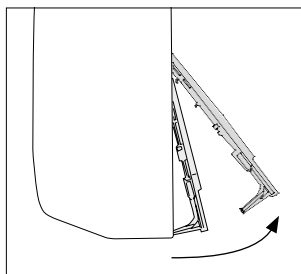

Setzen Sie nun die beiliegenden Batterien in den Spender ein, achten Sie hierbei auf die richtige Polarität.

#### Reihenfolge beachten!

Batterieentnahme in der selben Reihenfolge. Nr. 5 als letztes.

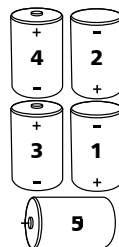

❶ • Falls der Spender über mehr als drei Monate Zeit nicht benutzt wird, sollten die Batterien entfernt werden, damit sie nicht durch den Ruhestrom unnötig entladen werden.

## D 7. Inbetriebnahme

- Nach korrektem Einlegen der Batterien ertönt ein akustisches Signal.
- Schieben Sie den Spender wieder von oben auf die Montageplatte.
- Schließen Sie die Auslaufblende: der Spender beginnt mit dem ersten Einmessvorgang.
- Der Geräuschpegel des Gerätes ist unterhalb 70 db(A)

- i** • Sollten die Batterien bei geschlossener Blende eingelegt worden sein, muss der Einmessvorgang nach Aufsetzen des Senders auf die Montageplatte erneut durchgeführt werden, indem die Auslaufblende wie beim Wechsel und Einsetzen der Pumpe kurz geöffnet und wieder geschlossen wird. Dieser Vorgang wird weiter unten nochmals genauer erläutert.

D 7. Inbetriebnahme

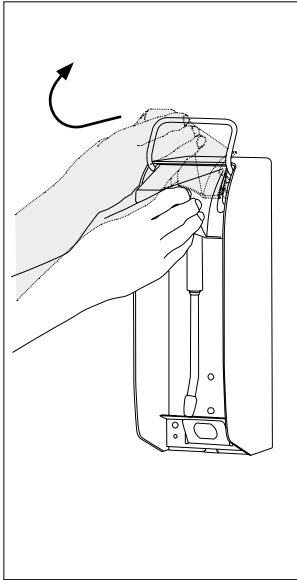

## 7.2 Gerät benutzen

- Bei geschlossener Auslaufblende kann es während des Behälterwechsels vorkommen, dass der untere Sensor beim Einschieben des Behälters unabsichtlich betätigt wird und Medium austritt. Dies kann verhindert werden, wenn die Auslaufblende beim Wechsel / Einsetzen des Behälters geöffnet bleibt.

Immer wenn die Auslaufblende geschlossen wird, stellt sich der Spender auf die Pumpe und anschließend auf die Umgebung ein. Deshalb sind alle Körperteile und Gegenstände nach dem Schließen der Auslaufblende rasch aus der unmittelbaren Umgebung zu entfernen.

Beim Behälterwechsel und / oder Pumpenwechsel muss das Medium mit einigen Hieben angepumpt werden (mehrfache Betätigung erforderlich). **Dabei die Hand unter den Auslauf halten.**

Während der Spender sich einmisst, leuchtet die LED. Sobald diese erloschen ist, ist der Spender betriebsbereit.

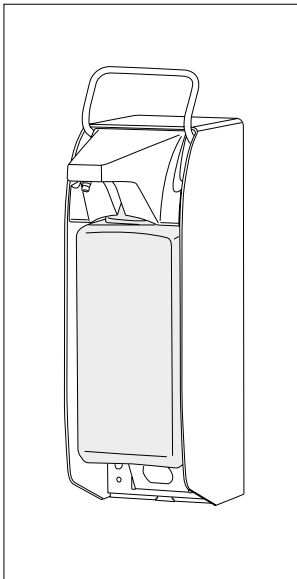

- Beim korrektem Öffnen und Schließen der Auslaufblende ertönt jeweils ein unterschiedliches akustisches Signal.
- Nach dem Aufschieben auf die Montageplatte muss der Spender auf die Pumpe und seine Umgebung eingestellt werden - Das geschieht automatisch nach jedem Schließen der Auslaufblende am Ende des Einmessvorgangs (wie oben beschrieben)
- Setzen Sie gegebenenfalls die Pumpe ein.
- Setzen Sie nun einen Behälter mit dem geeigneten Medium Ihrer Wahl in den Spender. Führen Sie diese hierzu von unten über die Pumpe ein und setzen Sie den Behälter mit der hinteren Kante des Behälterbodens auf den Basiswinkel.
- ⚠ • Stellen Sie sicher, dass der Behälter richtig sitzt und nicht aus dem Spender fallen kann.
- Sie können das Gerät nun benutzen.

**D 8. Grundbedienung**

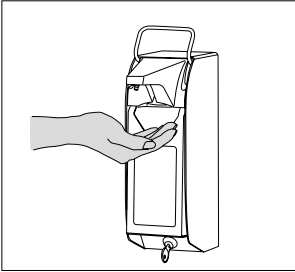

## 8. Grundbedienung

Die Betätigung erfolgt, indem eine Hand von unten unter den Auslauf geführt wird. Der Spender löst bei einem Abstand von ca. 4 cm automatisch einen Pumpvorgang aus.

Formen Sie hierfür mit Ihrer Hand eine Kuhle.

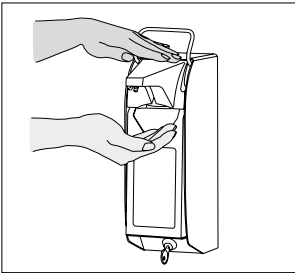

Für weitere Dosierungen können Sie die untere Hand innerhalb des unteren Sensorbereichs halten und die zweite Hand von oben zur Auslaufblende führen ("virtueller Bedienhebel").

Bei der Betätigung mit der zweiten Hand achten Sie bitte darauf, dass sich eine Hand unter dem Auslauf befindet.

- i** • Wenn Sie sich nur mit einer Hand von oben nähern ohne die andere Hand unter dem Auslauf zu haben, dosiert das Gerät nicht.

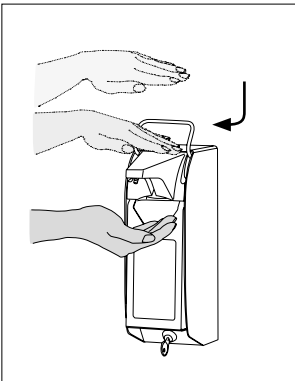

Führen Sie die obere Hand ebenfalls bis zu einem Abstand von ca. 4 cm zur Auslaufblende - der Spender betätigt weitere Male. Der Spender dosiert so lange die obere Hand nicht weggenommen wird, bis maximal 5 mal.

Sie können die Hand aber auch mehrmals nacheinander von oben heranzuführen, als würden Sie einen virtuellen Bedienhebel betätigen. Der Pumpvorgang wird durch das Wegnehmen beider Hände abgebrochen.

Der gesamte Vorgang kann beliebig oft wiederholt werden.

D 9. Pumpenwechsel

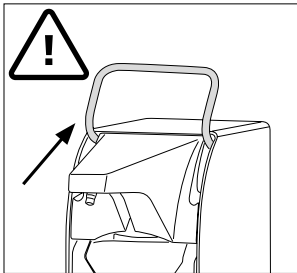

## 9. Pumpenwechsel

### 9.1 Austausch der Pumpe

- ⚠ • Die Pumpe darf nur gewechselt werden, wenn der Bügel oben ist! Andernfalls können schwere Schäden am Gerät verursacht werden.

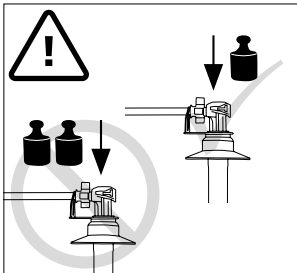

- ⚠ • Achten Sie darauf, nur Original **OPHARDT Touchless-Pumpen** einzusetzen. Bitte verwenden Sie keine Pumpe des Typs **OPHARDT ingo-man® plus** (mit starker Feder), dies könnte zu Defekten am Spender führen.

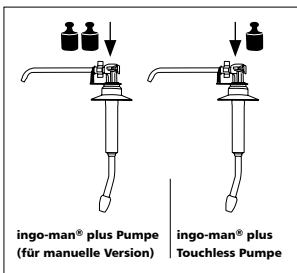

Sie erkennen die **ingo-man® plus Pumpe (für manuelle Version)** daran, dass sie im Gegensatz zur **ingo-man® plus Touchless Pumpe** einen manuell spürbaren, relativ starken Gegendruck beim Herunterdrücken mit dem Finger entwickelt.

Die **ingo-man® plus Touchless Pumpe** lässt sich ganz leicht herunterdrücken.

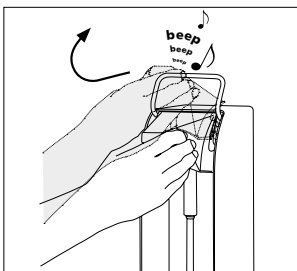

Auslaufblende nach oben schwenken (siehe 7.2). Es ertönt nach dem Öffnen ein akustisches Signal. Es empfiehlt sich, beim Öffnen der Auslaufblende mit der Hand zuerst von oben zu nähern (Aktivierung des oberen Sensorbereichs), um ungewollte Pumpvorgänge zu vermeiden.



**D** 9. Pumpenwechsel

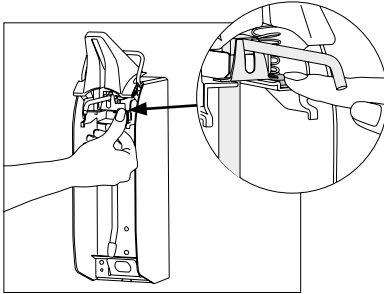

Pumpensperre (Taste "PUSH") mit dem Finger gedrückt halten und Pumpe nach vorne herausziehen.

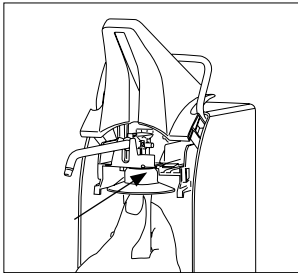

Pumpe von vorne in der vorgesehenen Führung einschieben, bis sie einrastet. Auslaublende wieder schließen.

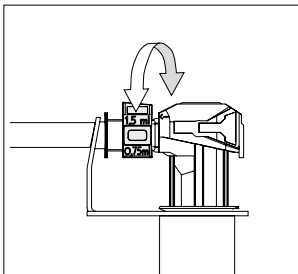

### 9.2 Dosiermenge verändern

Werksmäßig ist die Dosiereinstellung der Pumpe auf die maximale Einstellung von ca. 1,5 ml/Hub eingestellt. Bei Bedarf läßt sich die Dosierung stufenweise durch Drehen des Dosierstücks (Teil der Pumpe) bis auf ca. 0,75 ml/Hub reduzieren. Bei erstmaliger Einstellung kann das Einstellrad schwergängig sein. Dann gegebenenfalls eine kleine Flachzange zum Drehen verwenden.

Hierfür Pumpe aus dem Spender entnehmen.

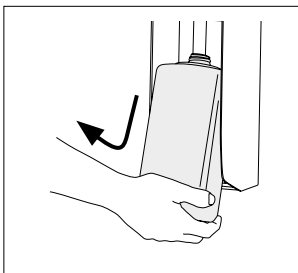

## 10. Behältertausch

- Den leeren Behälter von unten leicht anheben, etwas nach vorne ziehen und nach unten aus dem Spender entnehmen.
- Gefüllten Behälter von unten in den Spender einsetzen. Auf korrekten Sitz des Behälters achten (siehe 7.2).
- Ggf Verschlussblende vorher abnehmen.

**i** • Um ungewollte Pumpvorgänge zu vermeiden, muss die Auslaublende für den Behältertausch geöffnet sein.

**D** 11. Bedienung mit Notbedienhebel

## 11. Bedienung mit Notbedienhebel

Bei Ausfall der automatischen Funktionen (z. B. Batterien leer) ist eine Bedienung mittels Notbedienhebel möglich.

**⚠** • Der Notbedienhebel ist ausschließlich bei einem Ausfall der automatischen Funktion zu betätigen!

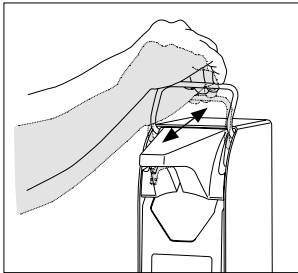

### Ausführung ingo-man® plus Touchless

Drücken Sie den Bügel hierzu bis zum unteren Anschlag und führen Sie ihn wieder manuell nach oben in die Ausgangsposition.

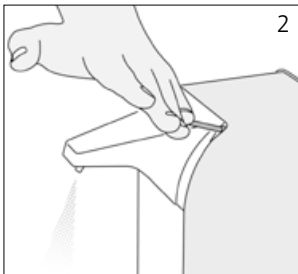

### Ausführung ingo-man® plus Touchless XT

Ziehen Sie die beiden Stege leicht hervor (Abb. 1) und durch Herrunterdrücken wird der Spender manuell betätigt (Abb. 2). Anschließend drücken Sie diese wieder zurück in die Ausgangsposition (Abb. 3).

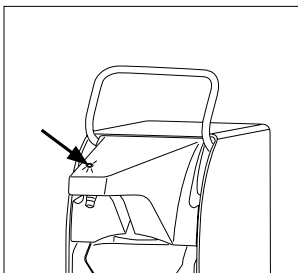
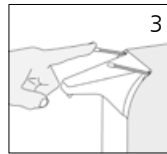
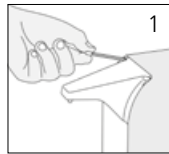

## 12. LED-Anzeige

Zum Schutz gegen ungewollte Betätigung werden unzulässige Störstrahlung und falsche Handhabung erkannt und durch das Aufleuchten der LED angezeigt. Solange die LED leuchtet, wird der automatische Pumpvorgang unterdrückt.

**i** • Die LED leuchtet auch während des Einmessvorgangs. Wenn diese erlischt, ist der Spender betriebsbereit.

**D** 13. Einsetzen der Verschlussblende

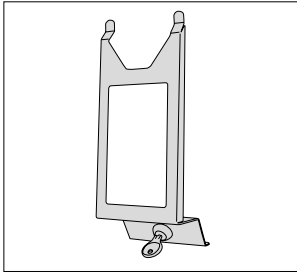

### 13. Einsetzen der Verschlussblende

Die Verschlussblende ist ein optionales Zubehörteil und hilft, den unbefugten Zugang zum Medium zu verhindern.

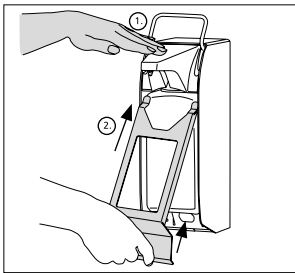

- i** • Beim Einsetzen der Verschlussblende muss die Auslauffblende geschlossen (**unten**) sein, da diese mit verriegelt wird.
- Zunächst eine Hand über die Auslauffblende halten, um ungewollte Pumpvorgänge zu blockieren.
- Die Verschlussblende vorsichtig von unten in die Auslauffblende einführen.

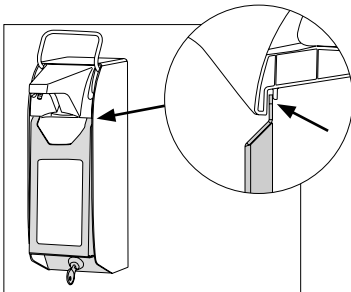

- i** • Achten Sie auf den richtigen Sitz in der Auslauffblende.
- Anschließend das Schloss in die dafür vorgesehene Aussparung einführen (Verschlussblende im unteren Bereich nach hinten drücken) und abschließen.
- Zur Entnahme gehen Sie genau umgekehrt vor.

- i** • **Hinweis:**  
Während des Einsetzens der Verschlussblende kann aufgrund der Handhabung die akustische Anzeige der Batteriekapazität ausgelöst werden (Siehe 14.2). Sollten mehrere akustische Signale ertönen, lassen Sie sich bitte nicht irritieren.

**D** 14. Instandhaltung / Pflege und Wartung

## 14. Instandhaltung / Pflege und Wartung

### 14.1 Reinigung und Pflege

Bitte beachten Sie, dass auch ein hochwertiges Produkt wie dieses **ingo-man®**-Gerät Sorgfalt und Pflege benötigt. Der Spender selbst ist bis auf den Batteriewechsel wartungsfrei!

Das Robert Koch-Institut empfiehlt: „Umfang und Frequenz der Kontrollen und der Innenaufbereitung von Spendern sollten im hauseigenen Hygieneplan festgelegt werden, z.B. halbjährig.“ [Quelle: Empfehlung der Kommission für Krankenhaushygiene und Infektionsprävention beim Robert Koch-Institut, 2016]

Zur Reinigung den Spender wie in 6.2 beschrieben von der Montageplatte abnehmen und Batterien entfernen. Reinigung des Spenders nur von außen. Gerät mit einem feuchten Tuch abwischen.

**Bitte nur heißes Wasser und keine ätzenden (chlorhaltigen) Reiniger oder Scheuermittel verwenden!**

- ⚠ • Um Fehlbedienungen während des Reinigungsvorganges zu vermeiden, empfehlen wir, den Behälter und die Pumpe während der Reinigung aus dem Spender zu entnehmen und die Pumpfunktion durch ausschließliche Betätigung des oberen Näherungssensors zu blockieren.

Längere Nichtbenutzung führt zu keiner Beeinträchtigung, wenn der Behälter gefüllt ist: Rechtzeitig den leeren Behälter austauschen. – Sollte trotzdem das Saugventil durch Leerstehen verklebt sein, bitte nur heißes Wasser durchpumpen, um die Funktion wieder herzustellen.

- ⚠ • **Keinesfalls das Gerät zerlegen!**
- ⚠ • **Achten Sie darauf, dass das Gerät nicht untergetaucht wird oder Spritzwasser ausgesetzt ist.**

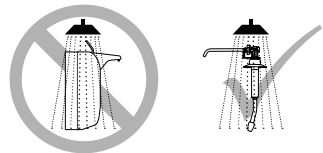

- ⚠ • **Das Gerät ist nicht autoklavierbar und nicht in der Spülmaschine zu reinigen.**
- ⚠ • **Die Pumpe selbst ist spülmaschinenfest und autoklavierbar, jedoch muss diese nach dem Autoklavievorgang ca. 6 Stunden ruhen, bevor sie wieder in das Gerät eingesetzt wird.**

**D** 14. Instandhaltung / Pflege und Wartung**14.2 Batteriewechsel****Batteriestand überprüfen:**

Führen Sie zunächst eine Hand an den oberen Sensor und dann die andere Hand an den unteren Sensor. Verharren Sie in dieser Haltung min. 3 Sekunden bis akustisches Signal ertönt:

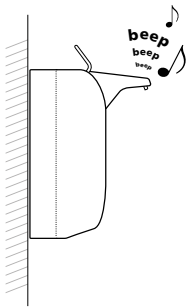

**4 x** = Batterie voll 

**3 x** =  $\frac{3}{4}$  voll 

**2 x** =  $\frac{1}{2}$  voll 

**1 x** =  $\frac{1}{4}$  voll 

- Bei zu schwachen Batterien während des normalen Gebrauchs ertönt statt des Pumpvorgangs ein kurzes akustisches Signal als Hinweis, dass die Batterie getauscht werden muss.

**14.3 Rechtzeitiges Nachfüllen des Mediums**

Für eine unterbrechungsfreie hygienische Versorgung ist der Behälter rechtzeitig auszutauschen.

**D** 15. Risiken und Störungen beheben

## 15.1 Risiken und Störungen beheben

### 15.1 Risiken

Bitte beachten Sie im Umgang mit dem **ingo-man® plus Touchless** einige wesentliche Unterschiede zu unseren manuell bedienten Spendern der **ingo-man®** Produktreihe, insbesondere **ingo-man® plus** (*manuelle Version*):

- Das Gerät **ingo-man® plus Touchless** ist nicht autoklavierbar.
- Die Pumpe des **ingo-man® plus** darf nicht in den **ingo-man® plus Touchless** eingesetzt werden, dies kann zu Schäden und Defekten am Gerät führen.
- Auslaufblende des **ingo-man® plus Touchless** ist nicht abnehmbar.
- Die Verschlussblende des **ingo-man® plus** ist nicht mit dem **ingo-man® plus Touchless** kompatibel und umgekehrt!

#### Sonstige Risiken:

- Versuchen Sie nie, die Pumpe zu entnehmen oder zu tauschen wenn der Notbedienhebel nicht in der obersten Position arretiert ist!
- Der Notbedienhebel ist ausschließlich bei einem Ausfall der automatischen Funktion zu betätigen!
- Führen Sie keine Reparatur an dem Gerät durch!

**D** 15.2 Störungen beheben

Merkmal	mögliche Ursache	Lösung
1.   Nach dem Einsetzen der Batterien erfolgt kein akustisches Signal	<ul style="list-style-type: none"> <li>  Batterien sind leer.</li> <li>  Batterien wurden nicht korrekt eingelegt.</li> <li>  Auslaufblende ist geschlossen.</li> </ul>	<ul style="list-style-type: none"> <li>  Neue Batterien einsetzen.</li> <li>  Öffnen des Batteriefachs, Batterien entsprechend dem Diagramm einsetzen. Auf Polung und Reihenfolge achten.</li> <li>  Batterien entnehmen, Auslaufblende öffnen. Batterien erneut einlegen.</li> </ul>
2.   Beim Öffnen und Schließen der Auslaufblende ertönt kein Signal	<ul style="list-style-type: none"> <li>  Batterien sind leer.</li> <li>  keine Batterien eingelegt.</li> <li>  Batteriekontakt unterbrochen.</li> <li>  Gerät defekt.</li> </ul>	<ul style="list-style-type: none"> <li>  Neue Batterien einsetzen.</li> <li>  Batterien einsetzen.</li> <li>  Batteriekontakt wiederherstellen</li> <li>  Kundendienst anrufen.</li> </ul>
3.   Die LED leuchtet wenn die Hand darunter gehalten wird, und es kommt kein Medium heraus	<ul style="list-style-type: none"> <li>  Fehlbedienung.</li> <li>  Gerät hat eine Störung erkannt (Störstrahlung oder elektrisches Feld).</li> </ul>	<ul style="list-style-type: none"> <li>  Gerät gemäß Punkt 8 bedienen. Auf die Reihenfolge der Betätigung der Sensorbereiche achten. Berührungen mit der Auslaufblende vermeiden.</li> <li>A) Alle elektromagnetisch aufgeladenen oder emittierenden Geräte aus der Reichweite des Sensors entfernen.</li> <li>B) Auslaufblende öffnen und schließen und Hände und/oder störende Gegenstände rasch entfernen. Kurz warten, bis sich der Spender eingemessen hat. Anschließend normal betätigen.</li> <li>C) Behälter und Pumpe entfernen und wieder einsetzen.</li> <li>D) Sicherstellen, dass Pumpe richtig sitzt.</li> </ul>
4.   Das Gerät scheint normal zu funktionieren, es kommt aber nichts aus dem Auslauf	<ul style="list-style-type: none"> <li>  Kein Behälter eingelegt.</li> <li>  Keine Pumpe eingesetzt.</li> <li>  Pumpe ist verstopft.</li> <li>  Behälter ist leer.</li> <li>  Pumpe ist nicht angepumpt oder hat Kontakt zum Medium verloren.</li> <li>  ungeeignetes Medium verwendet.</li> </ul>	<ul style="list-style-type: none"> <li>  Vollen Behälter einsetzen.</li> <li>  <b>ingo-man® plus Touchless</b> Pumpe in den Spender einsetzen.</li> <li>  Pumpe entnehmen und reinigen.</li> <li>  Behälter ersetzen.</li> <li>  Mehrmals Dosiervorgang durchführen. Sollte dies nicht funktionieren, ist die Pumpe möglicherweise verstopft.</li> <li>  Anderes Medium verwenden. Pumpe vorher gründlich reinigen.</li> </ul>
5.   Es ertönt nur ein akustisches Signal, wenn die Hand unter den unteren Sensor gehalten wird	<ul style="list-style-type: none"> <li>  Batterien sind leer.</li> </ul>	<ul style="list-style-type: none"> <li>  Batterien ersetzen.</li> </ul>
6.   Nach Einsetzen der Verschlussblende funktioniert das Gerät nicht wie gewohnt	<ul style="list-style-type: none"> <li>  Gerät hat sich noch nicht auf die Verschlussblende eingestellt.</li> </ul>	<ul style="list-style-type: none"> <li>  Warten (maximal wenige Minuten).</li> </ul>
7.   Das Gerät dosiert zu viel oder zu wenig Medium	<ul style="list-style-type: none"> <li>  Dosierungseinstellung ist nicht richtig eingestellt.</li> </ul>	<ul style="list-style-type: none"> <li>  Dosierungseinstellung an der Pumpe vornehmen.</li> </ul>

**D 16. Entsorgung**

## 16. Entsorgung

Geben Sie das Verpackungsmaterial möglichst in den entsprechenden Recycling-Müll.

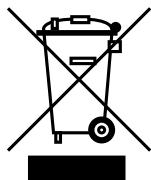

Wenn Sie das Gerät endgültig ausser Betrieb nehmen, informieren Sie sich bitte beim nächsten Recyclingcenter oder bei Ihrem Fachhändler über zutreffende Entsorgungsvorschriften.

### 16.1 Entsorgung der Batterien

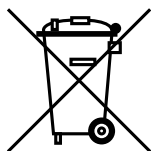

Batterien gehören nicht in den Hausmüll. Als Verbraucher sind Sie gesetzlich dazu verpflichtet, gebrauchte Batterien zurückzugeben. Sie können Ihre alten Batterien bei den eingerichteten häuslichen Sammelstellen, öffentlichen Sammelstellen in Ihrer Gemeinde oder überall dort abgeben, wo Batterien der betreffenden Art verkauft werden.



**D** 17. Technische Daten

## 17. Technische Daten

Haube.....	Aluminium, eloxiert	Spannung.....	7,5 Volt DC
Bedienhebel.....	Edelstahl	Batterien.....	5 Monozellen Typ ANSI D
Rückwand.....	Kunststoff	Schutzart.....	IP22
Behälter.....	Kunststoff, herausnehmbar, 500 ml oder 1000 ml	Abmessungen in mm.....	B 92 x H 339 x T 209 mm
Pumpe.....	Edelstahl und/oder Kunststoff, herausnehmbar	Gesamtgewicht.....	1250 Gramm (ohne Batterien)
Wandmontage.....	mit Dübeln und Schrauben	Konformität.....	RoHS compliant



Maschinenrichtlinie 2006 / 42 / EC  
EMV- Richtlinie 2004 / 108 / EC

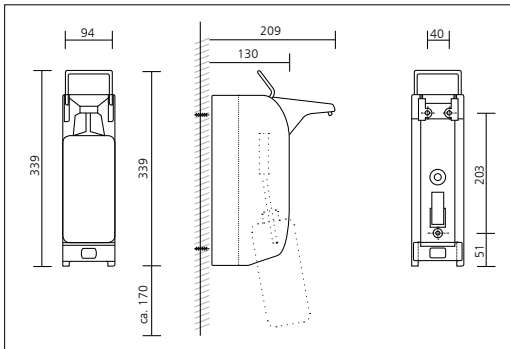

IMP Touchless | Maße (ca.) in mm

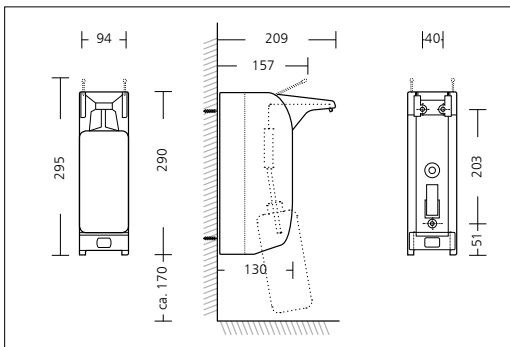

IMP Touchless XT | Maße (ca.) in mm |

Technische Änderungsvorbehalten.  
Vor Einsatz neuer Füllgüter sind Tests erforderlich!





## 1. Indications for the use of the service instructions

The following symbols are used in the instructions



**Safety reference:**

A non-observance may cause damage to persons or defects at the device



**Notice:**

Supplementary information concerning the operation of the appliance

## 2. Safety information















**Attention!**

**OPHARDT** does not assume any liability for damages in the case of:









- defects at the appliance caused by mechanical influences or overvoltage
- changings at the appliance without express approval of **OPHARDT**
- use for other purposes than that mentioned in the application

## 2. Safety information

### 2.1 General safety

-  • Repairs at the appliance may exclusively be carried out by **OPHARDT** employees or persons authorized by **OPHARDT**. Important dangers may occur by unexpert repairs. In case of a necessary repair please contact the **OPHARDT** service department.
-  • Suspend the appliance on a dry and splash-proof place.
-  • This appliance is not a toy. Keep and use it out of the reach of children.
-  • The appliance is not suitable for the transportation of media.
-  • The appliance is not suitable for the metering of other than the indicated media.
-  • Exclusively operate the appliance with leakproof alcalic batteries of the same manufacturer and type and with the same charging condition. Only use batteries with the indicated size type D.
-  • Do not operate the appliance with rechargeable batteries (accumulators).
-  • Do no longer use the apparatus if batteries have leaked in the appliance.
-  • Never use force.
-  • Take the batteries from the appliance prior to cleaning and attendance.
-  • Dispose of the empty batteries at the collecting points.
-  • The appliance needs not be disassembled, no repairable parts.
-  • The face shield is not removable.

### 2.2 Safety during operation of the appliance

-  • Protect your appliance against humidity.
-  • Do not expose the appliance to thermal radiation and heat.
-  • Never submerge the appliance in the water.
-  • Only fill the appliance with the indicated substances in accordance with the intended use.
-  • There are no dismountable parts with the exception of pump, receptacle, battery cover, mounting plate, batteries, sealing diaphragm (accessories)
-  • The appliance is not autoclavable and cannot be cleaned in the dishwasher.
-  • The apparatus shouldn't be cleaned with water jets or by means of a high-pressure cleaner.
-  • Please make sure that the medium does not reach the ground.

**EN 3. Intended use**

### 3. Intended use

The appliance is suitable for the touchless hands' disinfection. Furthermore the appliance can be used for the dispensing of liquid soaps for washing one's hands. It is necessary to rub the medium into the hands.

**The apparatus is exclusively designed for battery operation.**

Always hang the dispenser upright on to the wall. The dispenser shouldn't be mounted freely. The appliance can only be used in closed rooms.

Use the appliance for hands' disinfection and cleaning with the usual application cycles.

**Ambient conditions:**

- ⚠ • Never use the appliance in potentially explosive areas.
- ⚠ • Only use the appliance in a dustless environment.
- ⚠ • Pay attention to that the apparatus is only used at a relative air moisture of <90% (not condensing).
- ⚠ • Only use this apparatus at room temperature.

**Media to be used:**

- ⚠ • The used medium has to be free-flowing at room temperature.  
In case of doubt please test your medium for suitability.
- ⚠ • The appliance is designed for operation with disinfectants or with liquid soap.
- ⚠ • The appliance is not suitable for operation with abrasive and aggressive media.
- ⚠ • Foodstuff as medium is not permissible.

### 3.1 Operation of the dispenser according to the regulations

In order to always guarantee an optimum functioning of the dispenser the following has to be observed:

- Use of the dispenser only with original parts.
- Only use disinfectants or thin liquid soap.
- When inserting the batteries please absolutely pay attention to the correct polarity!  
(Pay attention to the representation in the case).
- The dispenser may not be located close to radiation-emitting or statically charged objects while it is used.
- The dispenser only meters with closed face shield.
- In general (and especially during operation of the dispenser) a contact with the face shield has to be avoided.
- The emergency operating lever has to be actuated exclusively in case of a breakdown of automatic function!

EN 4. Component parts of the dispenser / scope of delivery

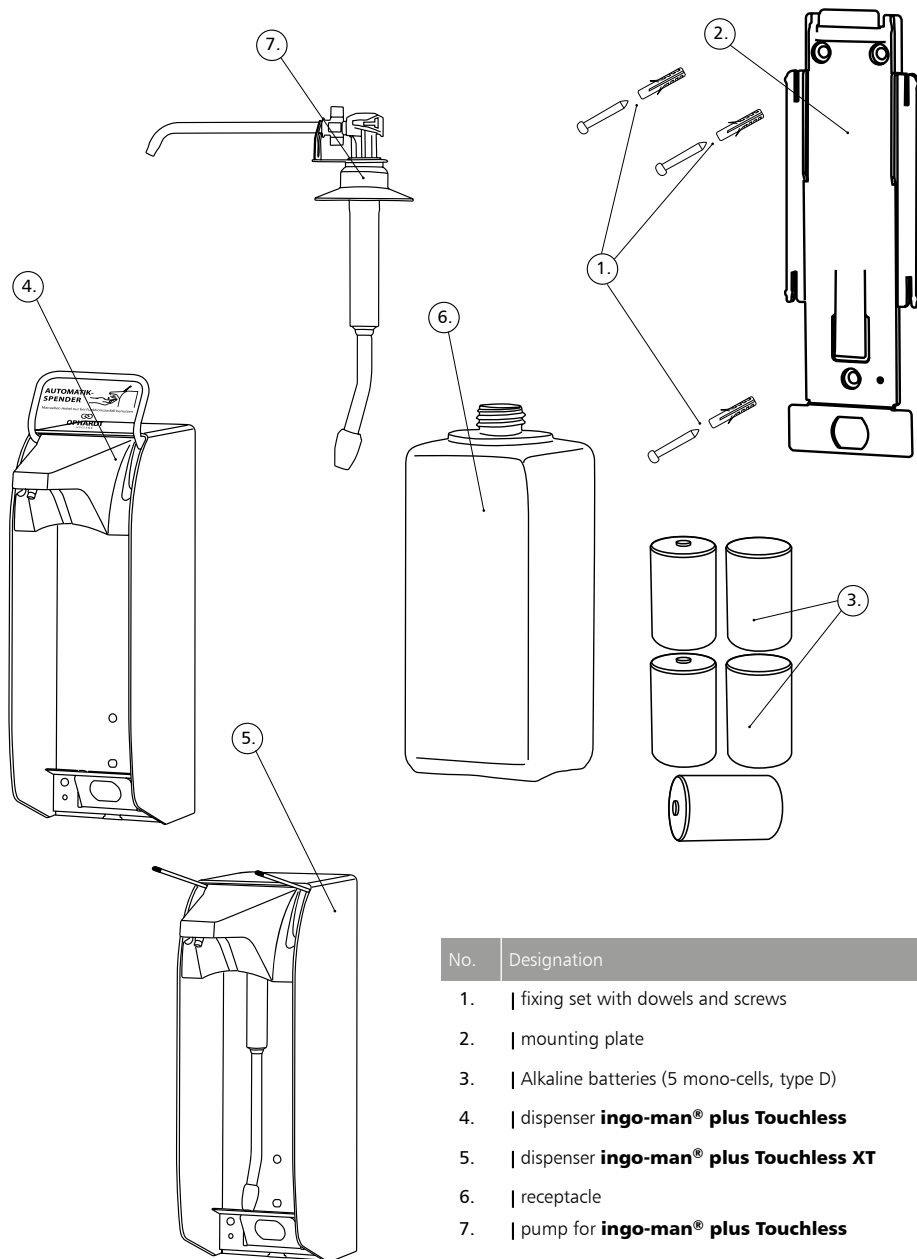

No.	Designation
-----	-------------

- 1. | fixing set with dowels and screws
- 2. | mounting plate
- 3. | Alkaline batteries (5 mono-cells, type D)
- 4. | dispenser **ingo-man® plus Touchless**
- 5. | dispenser **ingo-man® plus Touchless XT**
- 6. | receptacle
- 7. | pump for **ingo-man® plus Touchless**

EN 5. Technical description

## 5. Technical description

The appliance meters free-flowing media by means of a removable suction pump from an exchangeable receptacle which is inserted into the dispenser. The dosing quantity per pump stroke can be modified by adjusting it on the pump with a suitable tool (e.g. flat pliers).

The appliance recognizes by means of a touchless sensor technique and a hand approaching the outlet and, thus, automatically releases a pump stroke. Further pump strokes are carried out if the lower hand remains uninterruptably in the lower sensor area and a second hand is lead to the upper sensor area.

EN 6. Mounting of the dispenser

## 6. Mounting of the dispenser

### 6.1 Preparation of the installation

Place the dispenser above the washstand or right next to it. If this is not possible, one has to take care by means of adequate equipment that no medium pours out on the floor.

**i** • Prior to the use of new filling media tests are required!

**⚠** • Please pay attention to that during installation no radiation-emittent object (i.e. X-ray apparatus, mobile telephone... etc.) is in the near proximity. Electromagnetic interference sources and/or radiating electric fields may impair the function.

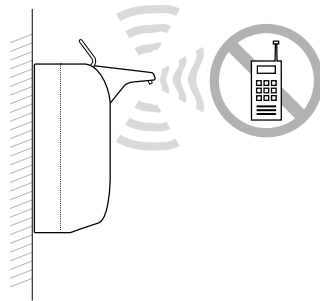

Prior to the mounting of the dispenser please observe the following

• **Required place above the dispenser:**

40 mm (for putting on and removing from the mounting plate).  
Please take the required place below the dispenser from the dimensioned sketch.

• **Suitable mounting height:**

130-135 cm, measured from the floor up to the upper edge of the dispenser.

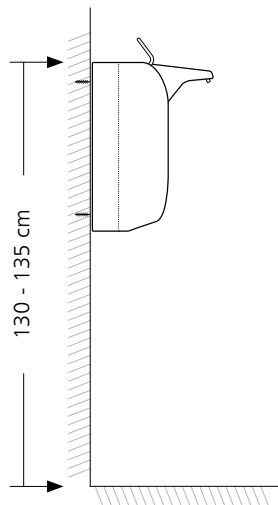



EN 6. Mounting of the dispenser

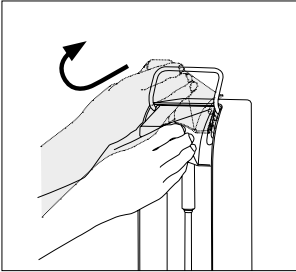

### 6.2 Mounting

For the mounting and going into operation of the **ingo-man® Touchless** please keep the following steps in sequence.

Open face shield. Therefore, pull it slightly to front and guide it upwards.

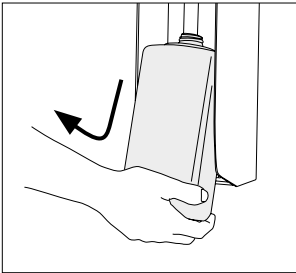

When delivered the mounting plate is in the dispenser. For the removal of the mounting plate slowly lift the receptacle in the dispenser and remove it from the dispenser.

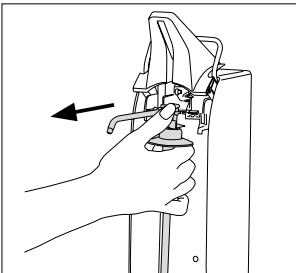

Remove the pump (see " pump change under point 9"), with opened face shield.

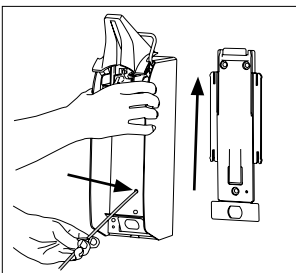

Insert solid, thin object (for instance a screw driver) through the dismantling opening in the front side of the dispenser and press down the mounting tongue of the mounting plate. With pressed down mounting tongue pull off the dispenser from the mounting plate.

EN 6. Mounting of the dispenser

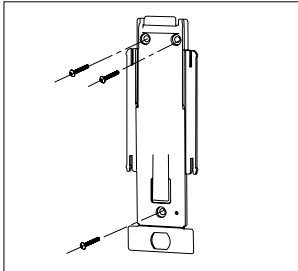

Fix mounting plate at the wall in desired position by means of dowels and screws.

Drilling diagram see technical data (see point 17).

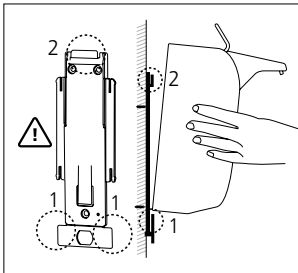

Slide the dispenser from above on to the mounting plate until it clicks into place.

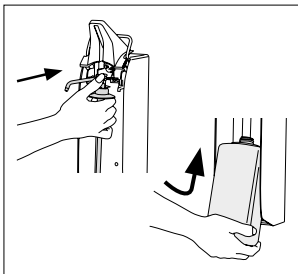

Reinsert first the pump and then the receptacle.

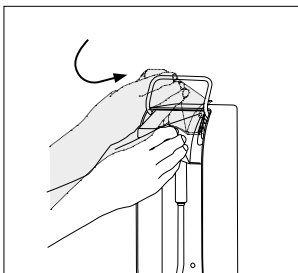

Close the face shield.

EN 7. Going into operation

**i** • The batteries should be replaced in the same type as the battery supplied. We recommend the use of zinc manganese batteries, also known as alkaline manganese batteries, to ensure a long service life.

## 7. Going into operation

### 7.1 Insert the batteries

The dispenser has to be removed from the mounting plate (see removal of the mounting plate 6.2), the back of the dispenser must be easily accessible.

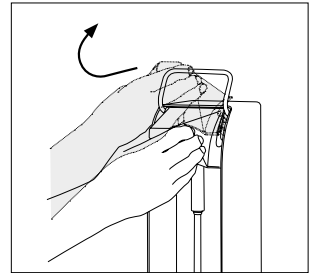

Open face shield.

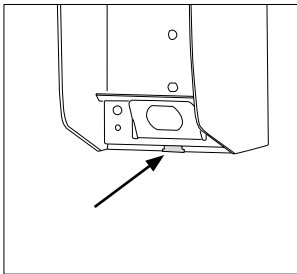

Open the cover of the battery case. To do that release the lower strap of the cover which is clipped in below the base angle. Then unhinge the cover and put it aside.

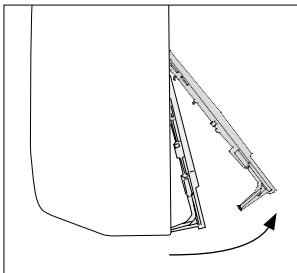

Now insert the batteries into the dispenser. Please pay attention to the correct polarity.

**Keep the sequence as follows!**

Please remove batteries in the same numbered sequence. \*No. 5 last.

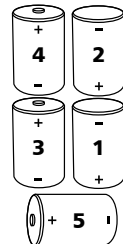

**i** • If the dispenser is not used for a longer period than 3 months, the batteries should be removed in order to prevent unwanted discharge.

EN 7. Going into operation

- After correct insertion of the batteries an acoustic signal sounds.
- Slip the dispenser from above onto the mounting plate.
- Close the face shield:  
now the dispenser starts with the first gauging.
- Noise level of the unit is below 70dB(A)

**i** • If the batteries have not been inserted with closed face shield, the measuring procedure has to be carried out once again after having put the dispenser on the mounting plate by shortly opening and closing the runout diaphragm such as with the change and the insertion of the pump. This procedure will be explained below in more detail.

EN 7. Going into operation

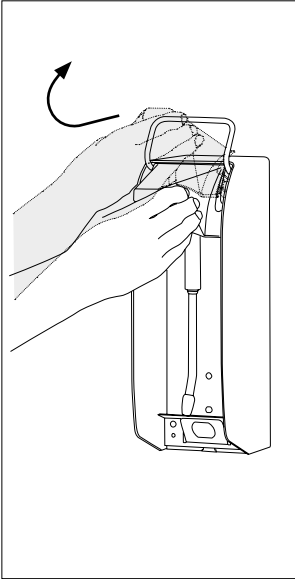

## 7.2 Use of the appliance

- With closed face shield it may happen during the change of the receptacle, that the lower sensor is actuated unintentionally when inserting the receptacle and medium penetrates. This can be prevented if the face shield remains opened during the change/insertion of the receptacle.

Whenever the face shield is closed, the dispenser adjusts to the pump and then to surrounding area. Therefore all parts of the body as well as all objects have to be removed rapidly from the immediate vicinity after having closed the face shield.

After the change of the receptacle and/or the pump the medium has to be pumped by repeated action (strokes).

**During that hold the hand under the outlet.**

The LED lights while the dispenser gauges. As soon as the light is out the dispenser is ready for operation.

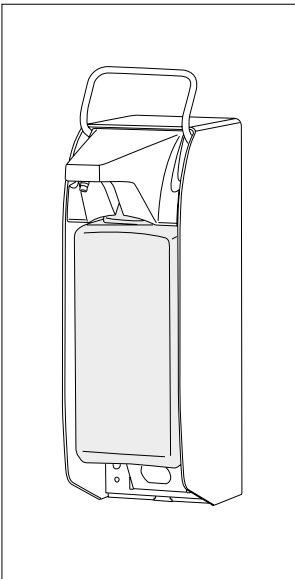

- With the correct opening and closing of the face shield a different acoustic signal sounds each time.
- After the sliding on to the mounting plate the dispenser has to be adjusted to the pump and its environment – this happens automatically after each closing of the face shield at the end of the gauging procedure( as described above).
- If necessary, insert the pump.
- Now insert a receptacle with the suitable medium of your choice into the dispenser. Insert it from below via the pump and put the receptacle with the back edge of the bottom of the receptacle onto the base angle.
- ⚠ • Please make sure that the receptacle is in the right position and can't slip down out of the dispenser.
- Now you can use the appliance.

EN 8. Basic operation

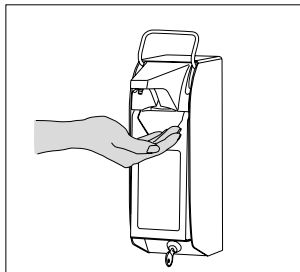

## 8. Basic operation

The actuation of the dispenser is effected if a hand approaches from below under the outlet. At a distance of approx. 4 cm the dispenser releases automatically a pumping process.

For this form a hollow with your hand.

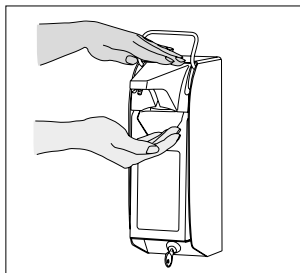

For further dispensing actions you can hold your lower hand within the lower sensor-controlled area and approach the second hand from above to the face shield ("virtual operating lever").

When actuating the dispenser with the second hand, please pay attention to that one hand remains under the outlet.

**i** • If you approach with only one hand from above without holding the other hand below the outlet, the appliance does not pump.

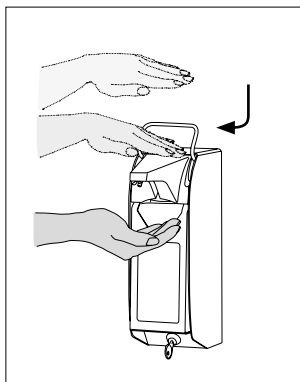

Approach the upper hand, to up to a distance of approx. 4 cm to the face shield – the dispenser actuates several times.

The dispenser meters as long as the upper hand is not removed - up to 5 times.

You may also approach your hand from above several times in sequence as if you actuated a virtual operating lever.

The pumping action is interrupted when removing both hands.

The complete action can be repeated as many times as you like.

EN 9. Pump change

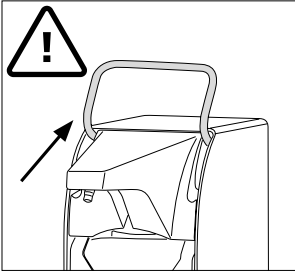

## 9. Pump change

### 9.1 Exchange of the pump

- ⚠ • The pump can only be changed if the emergency operating lever is in upper position!  
Otherwise serious damages on the appliance may occur.

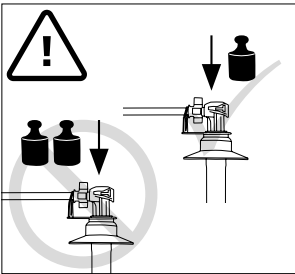

- ⚠ • Please take care that only original **OPHARDT Touchless-pumps** will be used. Do not use a pump of the type **OPHARDT ingo-man® plus** (with strong spring), because this might lead to damages at the dispenser.

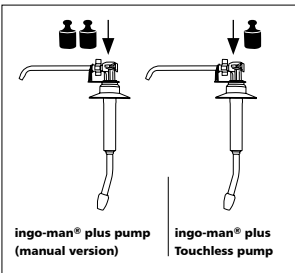

You can recognize the **ingo-man® plus pump ( manual version)** by the fact that in contrast to the **ingo-man® plus Touchless pump** it develops a manually perceptible, relatively strong counter-pressure when pressing it down with the finger.

The **ingo-man® plus Touchless pump**, however, can be pressed down very easily.

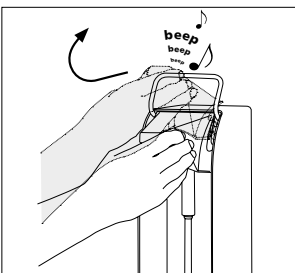

Swivel the face shield upwards (see 7.2). After the opening an acoustic signal sounds. When opening the face shield with the hand it is recommended to approach first with the hand from above (activation of the upper sensor area) in order to avoid unintentioned pumping actions.

EN 9. Pump change

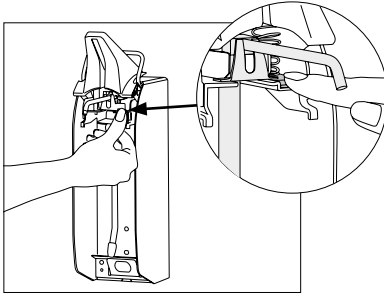

Push and hold the pump catch ( key „PUSH“ ) with the finger and pull out the pump to the front.

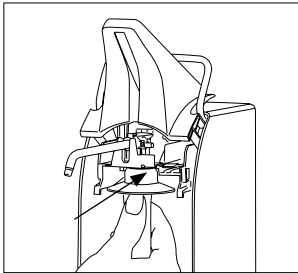

Push in the pump from the front side into the intended guidance until it snaps in. Reclose the face shield.

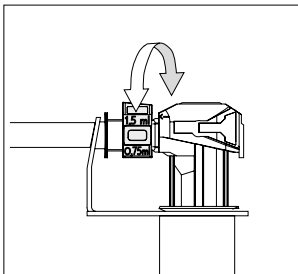

### 9.2 Change of the dosage

The dosage of the pump is adjusted to the maximum of approx. 1.5 ml/stroke. If required the dosage can be reduced in stages by turning the dosage piece (part of the pump) up to approx. 0,75 ml/stroke. With first use, the wheel may be hard to turn; if necessary use a pair of flat-nose pliers.

For this remove the pump from the dispenser.

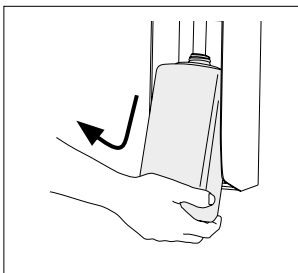

## 10. Exchange of receptacle

- Lift up the empty receptacle from below, draw it to the front and remove it from the dispenser.
- Insert the filled-up receptacle from below into the dispenser. Please pay attention to the correct position of the receptacle (see 7.2).
- If necessary, remove the locking plate before.

**i** • In order to avoid unintentioned pumping actions, take care that the face shield is opened.



EN 11. Operation with emergency operating lever

## 11. Operation with emergency operating lever

In case of a failure of the automatic functions ( for instance batteries low), an operation by means of the emergency operating lever is possible.

**⚠ • Only actuate the emergency operating lever in case of a failure of the automatic function !**

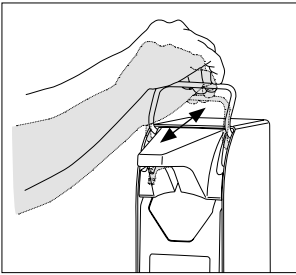

For this purpose press down the lever to the lower limit stop and return it again manually back up to the initial position.

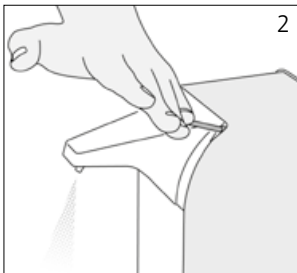

### Design ingo-man® plus Touchless XT

By pulling the emergency operating levers gently forwards (fig. 1) and pushing them down the dispenser can be used manually (fig. 2). Push all parts back into the original position (fig. 3).

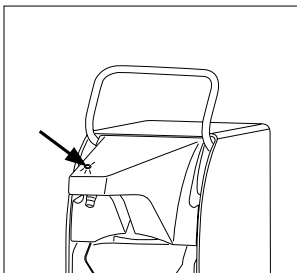
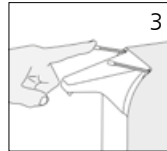
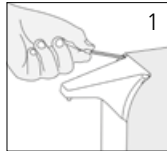

## 12. LED display

For protection against unintentioned actuation, electromagnetic interference sources and false handling are recognized and indicated by the lighting up of the LED. As long as the LED lights up, the automatic pumping action is suppressed.

**i** • The LED also lights up during gauging. When it expires, the dispenser is ready for operation.

EN 13. Insertion of the locking plate

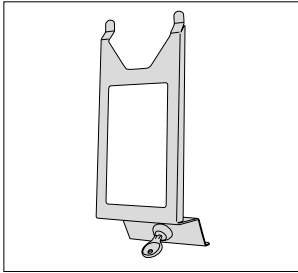

### 13. Insertion of the locking plate

The locking plate is an optional accessory which prevents an unauthorized access to the medium.

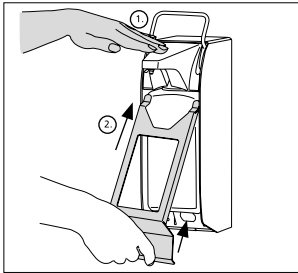

- When inserting the locking plate the face shield has to be closed as it is locked, too.
- At first, hold one hand underneath the face shield in order to block unwanted pumping actions.
- Insert the sealing locking plate from below into the face shield.

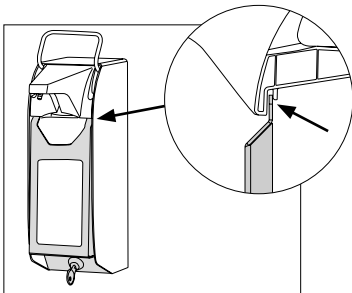

- Pay attention to the correct position in the face shield.
- Then insert the lock into the intended sparing (press the locking plate in the lower area towards the back) and lock up.
- For the removal proceed conversely.

**i • Note:**

During the insertion of the faceshield it can happen due to the handling that the acoustic battery level indication will be activated (see 14.2). Please don't be irritated in case that you hear several acoustic signals.

**EN 14. Maintenance / attendance and maintenance****14. Maintenance / attendance and maintenance****14.1 Cleaning and attendance**

Please consider that also a high-quality product like this **ingo-man®** appliance requires attendance and care. The dispenser itself is maintenance-free with the exception of the battery exchange!

The Robert Koch Institute recommends: *“The scope and frequency of checks and the reprocessing of dispensers should be specified in the internal hygiene plan, e.g. every six months.”*  
[Source: Robert Koch Institute, Recommendation of the Commission for Hospital Hygiene and Infection Prevention 2016]

For cleaning the dispenser remove the mounting plate and dismount the batteries as it is described under 6.2. Cleaning of the dispenser only from the outside. Wipe the apparatus with a humid cloth.

Please only use warm water and do not use caustic (chlorous) purifiers or scouring powders!

- ⚠ • In order to avoid operating errors during cleaning, we recommend to remove the receptacle and the pump out of the dispenser and to block the pumping function by actuating the upper sensor.

If the receptacle is filled up, a non-use during a longer period of time does not lead to an impairment. For that reason exchange the empty receptacle in time. If the suction valve is nevertheless clogged, please only pump hot water through it in order to restore the function.

- ⚠ • **By no means disassemble the appliance!**

- ⚠ • **Please pay attention to that the appliance is not submerged or exposed to water jets.**

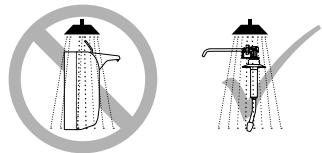

- ⚠ • **The appliance is not autoclavable and cannot be cleaned in the dishwasher.**

- ⚠ • **The pump itself is dishwasher-proof and autoclavable, however it must rest for about 6 hours after such a treatment before it is inserted again into the appliance.**

EN 14. Maintenance / attendance and maintenance

## 14.2 Exchange of battery

### Test the battery level:

First of all approach one hand to the upper sensor and then the other hand to the lower sensor. Remain in this attitude for at least 3 seconds until the acoustic signal sounds:

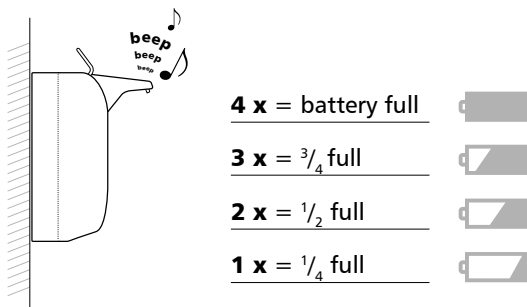

- In case of weak batteries during normal use a short acoustic signal sounds instead of the pumping action to indicate that the battery has to be replaced.

## 14.3 In time refill of the medium

For an interruption-free hygienic supply the receptacle has to be exchanged in time.

## 15.1 Risks and Troubleshooting

### 15.1 Risks

In dealing with the **ingo-man® plus Touchless** please take notice of some important differences compared to our manually operated dispensers of the **ingo-man®** product range, especially the **ingo-man® plus (manual version)**:

- The **ingo-man® plus Touchless** is not autoclavable
- The pump of the **ingo-man® plus** can't be inserted into the **ingo-man® plus Touchless**, because this can lead to failure and defects on the appliance.
- The discharge diaphragm of the **ingo-man® plus Touchless** is not removable.
- The sealing diaphragm of the **ingo-man® plus** is not compatible with the **ingo-man® plus Touchless** and vice versa!

#### Other risks:

- Never try to remove or to change the pump when the emergency operating lever is not locked in the upper position!
- The emergency operating lever has to be actuated only in case of a failure of the automatic function!
- Do not carry out any repair at the appliance!

## EN 15.2 Troubleshooting

Characteristic	possible cause	solution
1.   After insertion of the batteries no acoustic signal sounds	<ul style="list-style-type: none"> <li>  Batteries are low.</li> <li>  Batteries have not been inserted correctly.</li> <li>  Face shield closed.</li> </ul>	<ul style="list-style-type: none"> <li>  Insert new batteries.</li> <li>  Open the battery box, insert batteries according to the diagram. Pay attention to the polarity and the sequence.</li> <li>  Remove batteries, open face shield, insert batteries again.</li> </ul>
2.   During opening and closing of the face shield no signal sounds	<ul style="list-style-type: none"> <li>  Batteries are low.</li> <li>  No batteries inserted.</li> <li>  Battery contact interrupted.</li> <li>  Appliance defective.</li> </ul>	<ul style="list-style-type: none"> <li>  Insert new batteries.</li> <li>  Insert batteries.</li> <li>  Restore battery contact.</li> <li>  Call after-sales service.</li> </ul>
3.   The LED lights up if a hand is hold below the dispenser but no medium penetrates	<ul style="list-style-type: none"> <li>  Operating error.</li> <li>  Appliance recognized a disturbance (unwanted emission or electric field).</li> </ul>	<ul style="list-style-type: none"> <li>  Operate appliance according to point 8. Pay attention to the sequence of actuation in the sensor areas. Avoid contact with the face shield.</li> <li>A) Remove all electromagnetically charged or emitting appliances out of the reach of the sensor.</li> <li>B) Open and close the face shield and quickly remove hands and/or other disturbing objects. Wait for a short time until the dispenser has gauged. Then actuate the dispenser as usual.</li> <li>C) Remove receptacle and pump and reinsert them.</li> <li>D) Make sure that the pump has the right position.</li> </ul>
4.   The appliance seems to function normally but no medium penetrates.	<ul style="list-style-type: none"> <li>  No receptacle is inserted.</li> <li>  No pump is installed.</li> <li>  Pump is clogged.</li> <li>  Receptacle is empty.</li> <li>  Pump lost contact to the medium.</li> <li>  An unsuitable medium has been used.</li> </ul>	<ul style="list-style-type: none"> <li>  Insert full receptacle.</li> <li>  Insert <b>ingo-man® plus Touchless</b> pump into the dispenser.</li> <li>  Remove pump and clean it.</li> <li>  Replace receptacle.</li> <li>  Carry out the dosage process several times. If it doesn't function, the pump is possibly clogged.</li> <li>  Use another medium. Clean the pump thoroughly before.</li> </ul>
5.   An acoustic signal only sounds if the hand is hold below the lower sensor	<ul style="list-style-type: none"> <li>  Batteries are low.</li> </ul>	<ul style="list-style-type: none"> <li>  Replace batteries.</li> </ul>
6.   After insertion of the locking plate the appliance does not function as usual.	<ul style="list-style-type: none"> <li>  Appliance has not yet adjusted to the locking plate.</li> </ul>	<ul style="list-style-type: none"> <li>  Wait (maximum for a few minutes).</li> </ul>
7.   The appliance doses too much or not enough medium	<ul style="list-style-type: none"> <li>  Dosage adjustment is not adjusted correctly.</li> </ul>	<ul style="list-style-type: none"> <li>  Carry out dosage adjustment on the pump</li> </ul>

EN 16. Disposal

## 16. Disposal

Dispose of the packing material into the corresponding recycling plants.

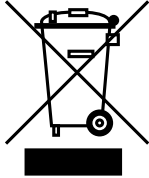

If you definitely stop using the appliance please contact the next recycling centre or ask your specialized dealer about the applicable disposal regulations.

### 16.1 Battery disposal

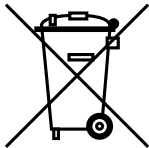

Batteries should not be disposed of as household waste. As a consumer, you are statutorily obliged to return used batteries. You can dispose of old batteries at domestic collection points, public collection points in your municipality or at any location where batteries of this type are sold.

EN 17. Technical data

**17. Technical data**

Shroud.....	aluminium, anodized	Voltage.....	7.5 volt DC
Operating lever.....	stainless steel	Batteries.....	5 mono-cells type ANSI D
Mounting plate.....	synthetic material	Safety class system.....	IP22
Receptacle.....	synthetic material, removable 1000 ml	Dimensions in mm.....	W 92 x H 339 x D 209 mm
Pump.....	stainless steel and/or synthetics, removable	Total weight.....	1250 gram (without batteries)
Wall mounting.....	with dowels and screws	Conformity.....	RoHS compliant



Machinery directive 2006 / 42 / EC  
EMC- directive 2004 / 108 / EC

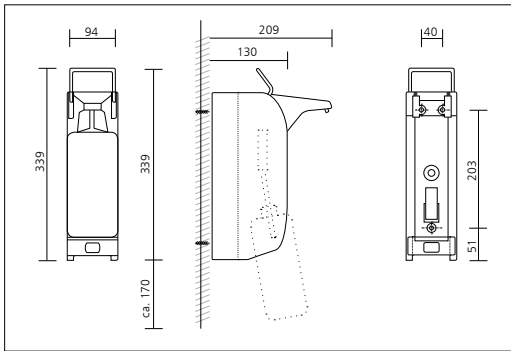

IMP Touchless | Dimensions (approx.) in mm

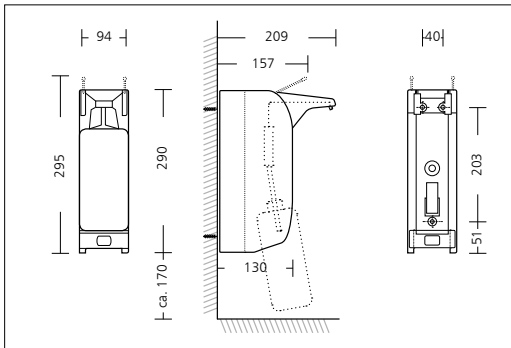

IMP Touchless XT | Dimensions (approx.) in mm

Technical modifications reserved.  
Prior to the use of new filling media tests are required!



EN 18. IMP Touchless mains operated

## 18. IMP Touchless mains operated

The IMP Touchless also available as mains operated version.

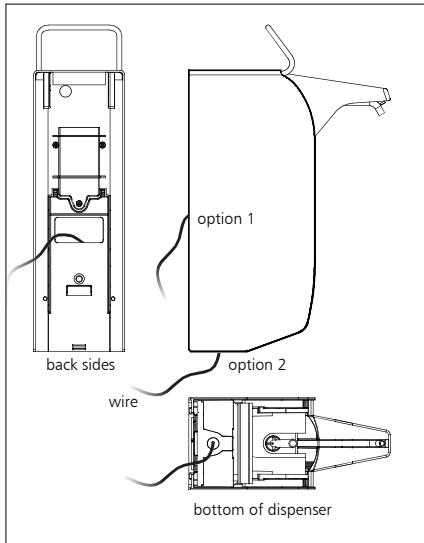

### 18.1 Mains operated

#### Option 1

Wires enter the back of the dispensers through a hole in the backplate and a cut out in the battery cover.

Jack is connected to female plug inside the battery compartment.

#### Option 2

2.5 mm Jack plugs into a panel mount 2.5 mm plug on the bottom of the dispenser.

### 18.2 Power supply

2 m extension possible on Jack end.

Extension also possible on mains plug end.

Notizen/Notes

Notizen/Notes



**OPHARDT**  
HYGIENE

**OPHARDT HYGIENE-TECHNIK GmbH + Co. KG**

Lindenau 27 · 47661 Issum · Germany

Phone +49 28 35 18-0 · Fax +49 28 35 18-77

Email [customer care@ophardt.com](mailto:customer care@ophardt.com) · [www.ophardt.com](http://www.ophardt.com)